

xiaomi

# Fototlačiareň 1S Set

Návod na obsluhu



Pred použitím výrobku si pozorne prečítajte tento návod a odložte si ho pre prípad potreby v budúcnosti.

## Opis výrobku

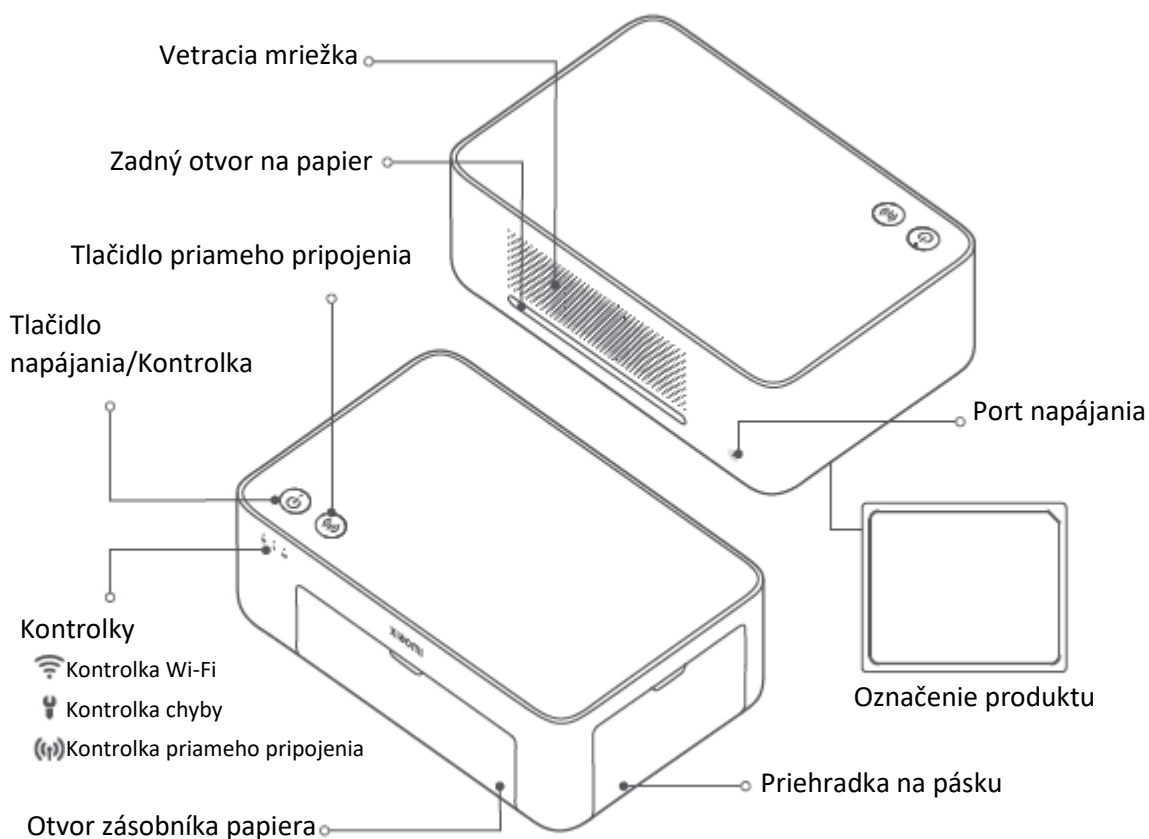

## Zoznam príslušenstva

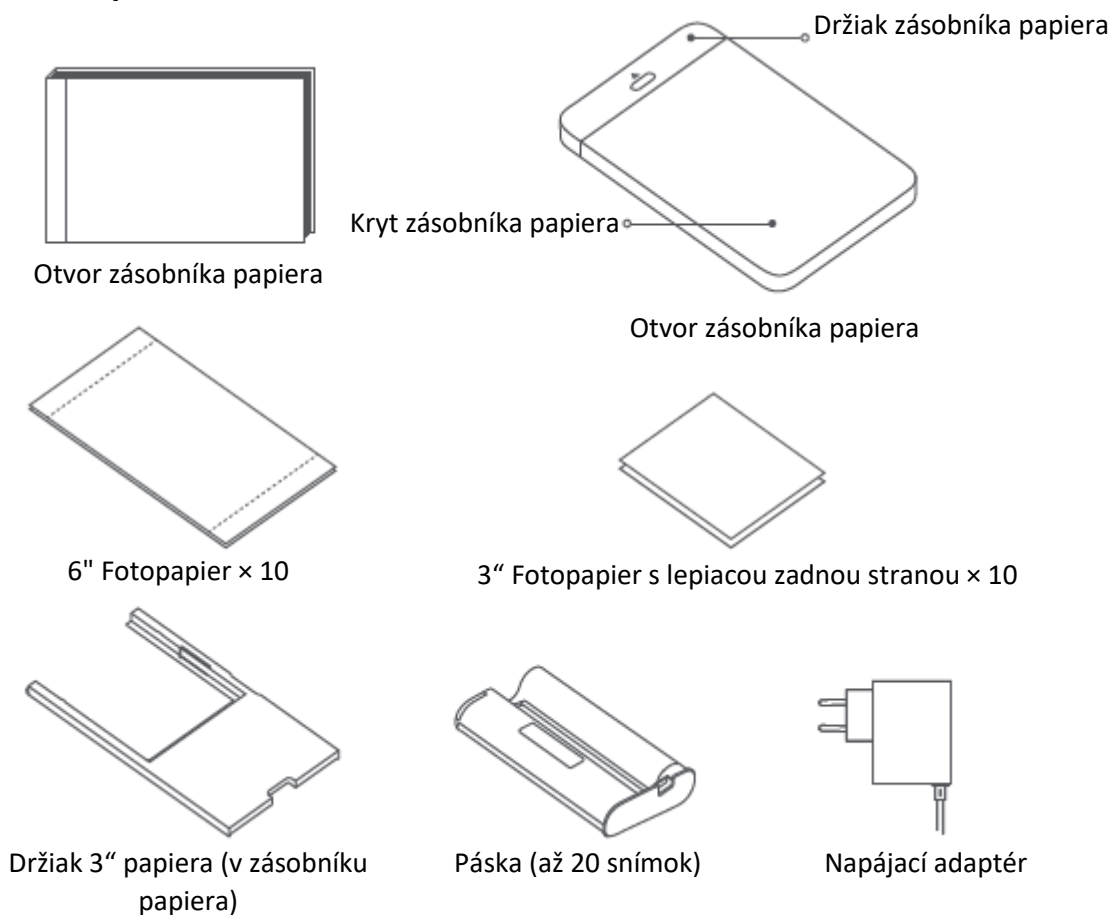

## Montáž

### Montáž pásky

1) Otvorte priehradku na pásku.

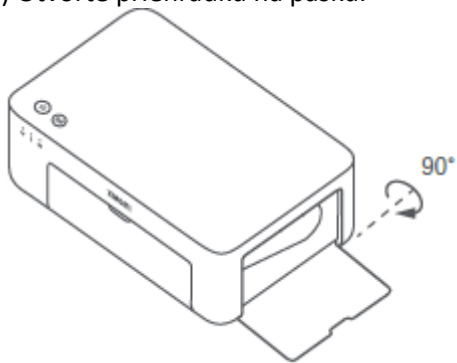

2) Vložte novú pásku a uistite sa, že pevne drží.

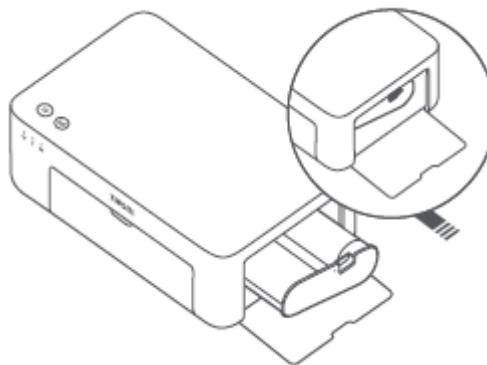

3) Zatvorte priehradku na pásku.

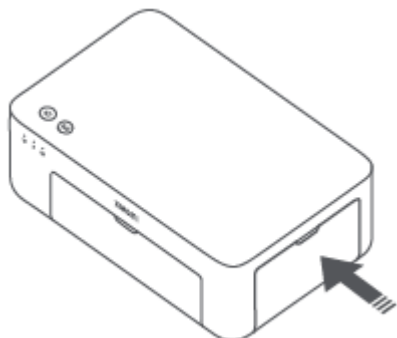

Poznámka: Zdvihnite- červenú páčku nad páskou a pásku uvoľnite.

### Zakladanie 3" fotopapiera s lepiacou zadnou stranou

1) Vytiahnite držiak zásobníka papiera.

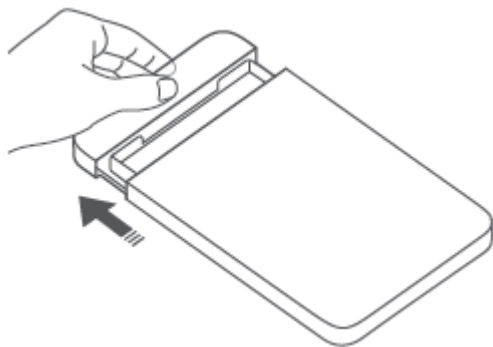

2) Otáčajte držiakom vo zvislej polohe, kým nezapadne na dno zásobníka papiera.

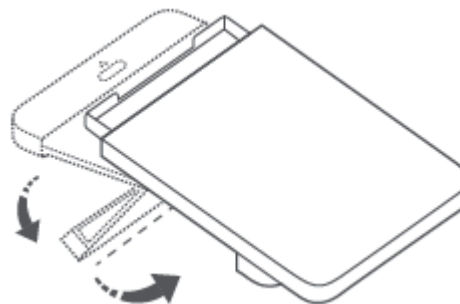

3) Otvorte kryt zásobníka papiera.

Poznámka: Uistite sa, že držiak 3" papiera je v zásobníku papiera.

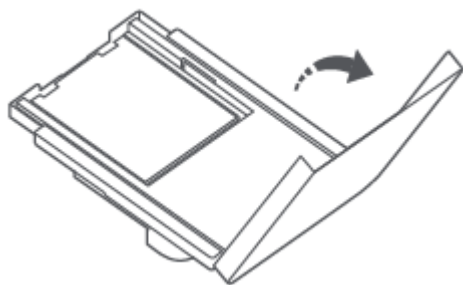

4) Založte 3" fotopapier s lepiacou zadnou stranou na miesto určené pre 3" fotopapier s lepiacou zadnou stranou tak, aby lesklá strana smerovala nahor.

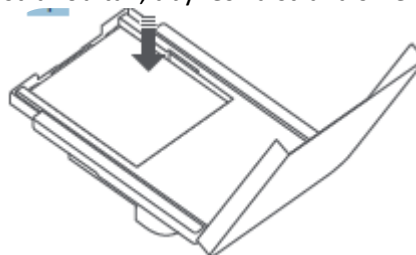

Poznámka: Tlačiareň nebude podávať papier, ak sa v priestore nachádza viac ako 10 3" fotopapierov s lepiacou zadnou stranou.

5) Zatvorte kryt zásobníka papiera.

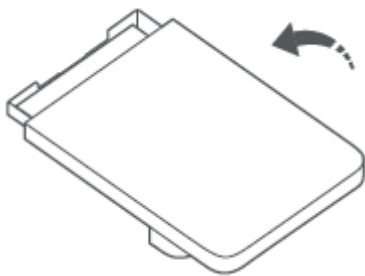

## Vloženie 6" fotografického papiera

1) Vytiahnite držiak zásobníka papiera.

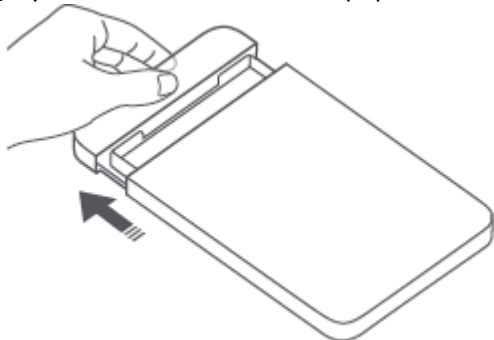

2) Otáčajte držiakom vo zvislej polohe, kým nezapadne na dno zásobníka papiera.

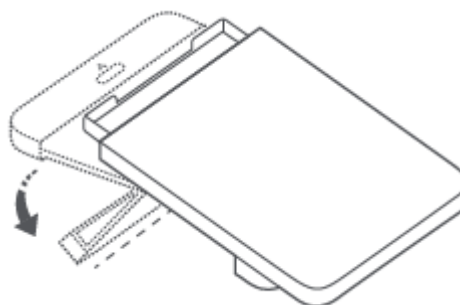

3) Otvorte kryt zásobníka papiera.

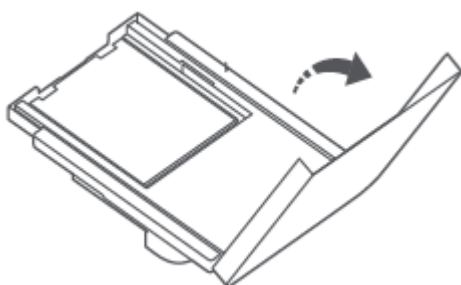

4) Vyberte 3" fopapier s lepiacou zadnou stranou a držiak 3" fopapiera.

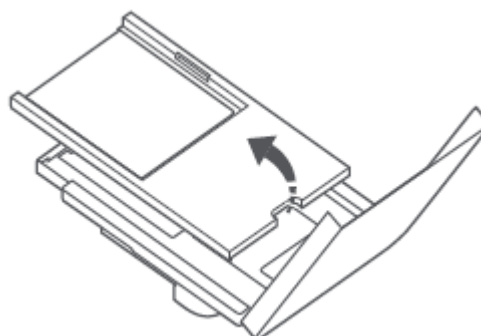

5) Naložte fopapier do zásobníka tak, aby lesklá strana smerovala nahor.

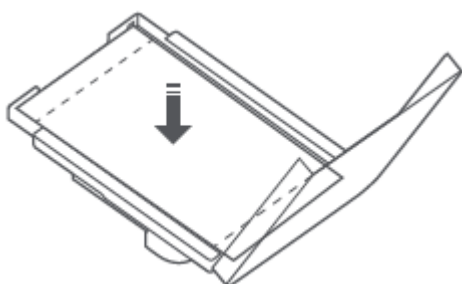

6) Zatvorte kryt zásobníka papiera.

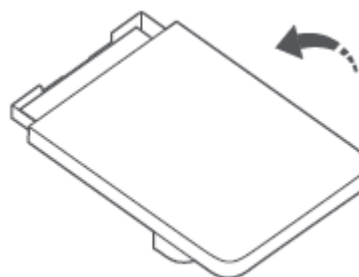

Poznámka: Tlačiareň nebude posúvať papier, ak sa v priestore nachádza viac ako 20 6" fopapierov s lepiacou zadnou stranou. Nedotýkajte sa fopapiera v mieste perforácie.

## Montáž zásobníka papiera

1) Vytiahnite držiak zásobníka papiera.

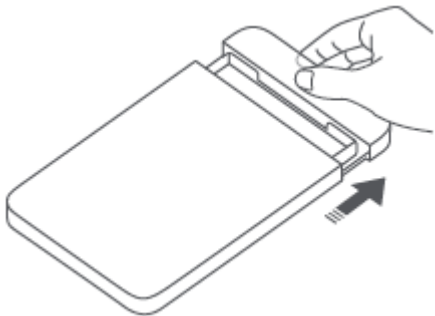

2) Otáčajte držiakom vo zvislej polohe, kým nezapadne na dno zásobníka papiera.

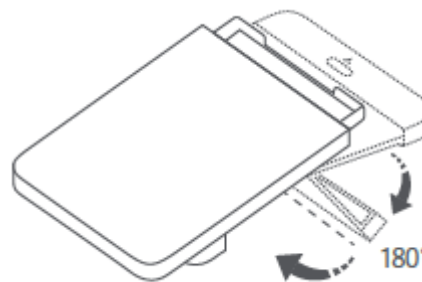

3) Otvorte otvor zásobníka papiera a vložte zásobník papiera do tlačiarne.

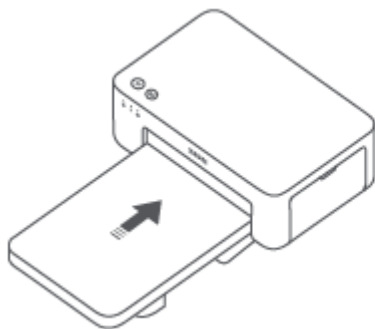

Valce na podávanie papiera sú pohyblivé časti. Udržujte časti tela v dostatočnej vzdialenosti od pohyblivých častí.

## Spôsob použitia

### Umiestnenie tlačiarne

Keďže sa papier bude počas tlače pohybovať tam a späť, uistite sa, že za tlačiarňou je priestor aspoň 10 cm.

Poznámka: Papier sa bude počas tlače pohybovať tam a späť niekoľko krát.

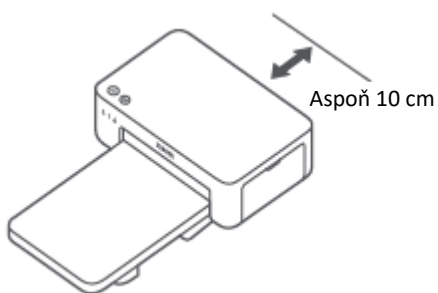

### Skladovanie tlačiarne

Zásobník papiera sa odporúča uložiť na hornú časť tlačiarne, aby sa ušetrilo miesto, keď sa tlačiareň nepoužíva.



## 1) Zapnutie

Zapojte napájací kábel do portu napájania a stlačte tlačidlo napájania.

Keď svieti kontrolka napájania a kontrolka Wi-Fi bliká na oranžovo, tlačiareň je zapnutá a Wi-Fi čaká na pripojenie.

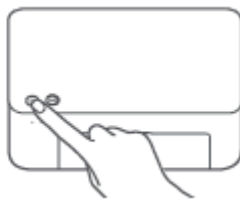
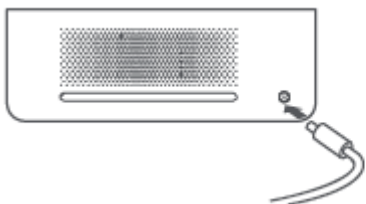

## 2) Pripojenie k aplikácii Mi Home/Xiaomi Home

Tento výrobok je kompatibilný s aplikáciou Mi Home/Xiaomi Home\*. Ovládajte svoje zariadenie pomocou aplikácie Mi Home/Xiaomi Home.

Nasnímajte QR kód, stiahnite si aplikáciu a nainštalujte ju. Ak je už aplikácia nainštalovaná, presmerujeme vás na stránku konfigurácie pripojenia.

Prípadne v obchode s aplikáciami vyhľadajte aplikáciu „Mi Home/Xiaomi Home“, stiahnite si ju a nainštalujte.

Spustíte aplikáciu Mi Home/Xiaomi Home, ťuknite na symbol „+“ vpravo hore a následne pridajte svoje zariadenie podľa príslušných pokynov.



Upozornenie: Aplikácia Mi Home/Xiaomi Home je jediný spôsob, ako nakonfigurovať sieťové nastavenia tlačiarne. Pred použitím počítača na bezdrôtovú tlač sa uistite, že je sieťové pripojenie konfigurované. Odporúčame použiť najnovšiu verziu aplikácie na úspešné pripojenie tlačiarne. Na smerovači musí byť vypnutá funkcia dvojpásmového riadenia. Ak tlačiareň nie je pripojená k sieti alebo je sieťové pripojenie odpojené, po desiatich minútach sa automaticky vypne. Reštartujte ju a vykonajte príslušné operácie.

### Poznámky:

- Ak sa vám nepodarí naskenovať kód QR tlačiarne, vyhľadajte jej názov a pridajte ju.
- Verzia aplikácie mohla byť medzičasom aktualizovaná. Postupujte podľa pokynov podľa aktuálnej verzie aplikácie.

\* V Európe (s výnimkou Ruska) je aplikácia označovaná názvom Xiaomi Home. Za predvolený sa považuje názov aplikácie zobrazený na vašom zariadení.



## Príkazy tlačidla napájania

	Stlačte	Zapnutie/vypnutie
6 sekúnd 	Stlačte a 6 sekúnd podržte	Reštartujte sieť
6-krát 	Stlačte opakovane 6-krát	Obnovenie výrobných nastavení





Poznámky:

- Po úspešnom resetovaní siete budú všetky kontrolky 1 sekundu svietiť.
- Tlač sa nepreruší stlačením alebo podržaním tlačidla napájania.
- Aktualizácia firmvéru sa nepreruší stlačením alebo podržaním tlačidla napájania.
- Pri výskyte chyby sa odporúča tlačiareň vypnúť a reštartovať, pričom po reštartovaní sa tlačiareň pokúsi chybu automaticky odstrániť.

### Popisy kontrolky napájania

	Nesvieti	Vypnuté
	Svieti	Zapnuté/Pohotovostný režim
	Rýchlo bliká	Prebieha tlač Aktualizuje firmvér
	Pomaly bliká	V režime spánku

### Popisy kontrolky Wi-Fi

	Blikajúca oranžová	Čaká sa na pripojenie
	Blikajúca modrá	Pripájanie
	Modrá	Úspešne pripojené
	Oranžová	Nie je možné sa pripojiť





Poznámka: Ak kontrolka Wi-Fi svieti na oranžovo, najprv skontrolujte, či má Wi-Fi normálny prístup na internet.

### Pokyny tlačidla priameho pripojenia



3 sekundy 	Stlačte a 3 sekundy podržte	Zapnúť, vypnúť funkciu priameho pripojenia
--	-----------------------------	--

Poznámka: Funkciu priameho pripojenia nemožno zapnúť počas vypínania alebo aktualizácii firmvéru.

### Popis kontrolky priameho pripojenia

	Nesvieti	Funkcia priameho pripojenia vypnutá
	Blikajúca oranžová	Čaká sa na pripojenie
	Modrá	Úspešne pripojené k tlačiarňi
	Blikajúca modrá	Zariadenie čaká na priame pripojenie, ak je s tlačiarňou už priamo pripojené iné zariadenie.

## Popis kontroliek chyby

	Nesvieti	Tlačiareň funguje normálne.
	Blikajúca oranžová	Chyba tlače, podľa pokynov v aplikácii chybu vyriešte.

Poznámky:

- Najprv sa pripojte k aplikácii a potom vyberte jednu z nasledujúcich metód tlače.
- Podporované sú iba siete Wi-Fi v pásme 2,4 GHz.

### Tlač pomocou aplikácie Mi Home/Xiaomi Home

Uistite sa, že zariadenie aj tlačiareň sú pripojené k sieti a sú v dosahu siete Wi-Fi. Potom podľa pokynov v aplikácii spustíte tlač.

### Tlač pomocou AirPrint pre Apple zariadenia

Uistite sa, že Apple zariadenie aj tlačiareň sú pripojené k rovnakej sieti a v dosahu siete Wi-Fi, alebo je povolená funkcia priameho pripojenia.

Otvorte súbor, ktorý chcete tlačiť, a nájdite možnosť tlače v ponuke zdieľania (ak nenájdete ponuku zdieľania ani možnosť tlače, môžete súbor stiahnuť do systémového albumu zariadenia). Potom vyberte tlačiareň s názvom „Xiaomi Instant Photo Printer 1S [XXXX]“, nastavte parametre tlače a vytlačte súbor.



### Tlač pomocou Android zariadení

Uistite sa, že Android zariadenie aj tlačiareň sú pripojené k rovnakej sieti a v dosahu siete Wi-Fi, alebo je povolená funkcia priameho pripojenia.

Prejdite do albumu a vyberte fotografiu, ktorú chcete vytlačiť. Ak funkcia tlače fotografií nie je v albume telefónu dostupná, navštívte stránku <https://mopria.org/print-from-android>, stiahnite si aplikáciu a zistite ako tlačiť.

Poznámka: Systém Android nepodporuje tlač 3“ fotografií.

### Bezdrôtová tlač pomocou počítača

Uistite sa, že PC aj tlačiareň sú pripojené k rovnakej sieti a v dosahu siete Wi-Fi, alebo je povolená funkcia priameho pripojenia. Pri pripojení tlačiarne postupujte podľa nasledujúcich krokov.

Windows 7	Kliknite na Ovládací panel > Hardvér a zvuk > Zariadenia a tlačiarne > Pridať tlačiareň > Pridať sieť, bezdrôtová alebo Bluetooth tlačiareň, potom vyberte „Xiaomi Instant Photo Printer 1S [XXXX] - Wi-Fi“.
Windows 8/8.1	Kliknite na Ovládací panel > Hardvér a zvuk > Zariadenia a tlačiarne > Pridať tlačiareň, potom vyberte „Xiaomi Instant Photo Printer 1S [XXXX] - Wi-Fi“.
Windows 10	Kliknite na Nastavenia > Zariadenia > Tlačiarne a skenery > Pridať tlačiareň, potom vyberte „Xiaomi Instant Photo Printer 1S [XXXX] - Wi-Fi“.



Poznámky:

- Pred inštaláciou ovládača sa uistite, že systém Windows má povolené aktualizácie a že už bol aktualizovaný na najnovšiu verziu.
- Ak sa nedá nainštalovať automaticky, prejdite na „[http://i01.appmifile.com/webfile/globalweb/drivers/Xiaomi\\_Photo\\_Printer\\_1S.zip](http://i01.appmifile.com/webfile/globalweb/drivers/Xiaomi_Photo_Printer_1S.zip)“ a stiahnite ovládač.

### **Nastavenie priameho pripojenia a tlač**

Poznámka: Pomocou tejto funkcie môžete pripojiť zariadenie k tlačiarni bez smerovača.

#### **Priame pripojenie pre zariadenia Apple a Android k tlačiarni**

##### 1) Zapnutie funkcie priameho pripojenia

Stlačte tlačidlo priameho pripojenia a podržte ho stlačené 3 sekundy. Keď kontrolka priameho pripojenia bliká na oranžovo, tlačiareň čaká na pripojenie.

##### 2) Pripojenie k sieti Wi-Fi

Povoľte bezdrôtovú sieť na zariadení a vyberte „Xiaomi Photo Printer 1S [XXXX]“. Skontrolujte heslo hotspotu tlačiarnie na štítku s čiarovým kódom na spodnej strane tlačiarnie a zadajte heslo na pripojenie tlačiarnie k zariadeniu. Po úspešnom pripojení zariadenia k tlačiarni bude kontrolka priameho pripojenia svietiť na modro.

##### 3) Tlač

Otvorte album a vyberte fotografie, ktoré chcete vytlačiť. Ťuknite na Print (Tlač) a vyberte tlačiareň s názvom „Xiaomi Instant Photo Printer 1S [XXXX]“.

Poznámky:

- V názve bezdrôtovej siete a názve tlačiarnie je „XXXX“ označenie posledných štyroch číslic sériového čísla, ktoré sa nachádza na štítku s čiarovým kódom v spodnej časti tlačiarnie.
- Hotspot tlačiarnie je určený len na tlač a nepodporuje prístup na internet. Po pripojení zariadenia so systémom Android k hotspotu tlačiarnie nebude fungovať jeho mobilná sieť.
- Ak funkcia tlače fotografií nie je v albume telefónu dostupná, navštívte stránku <https://mopria.org/print-from-android>, stiahnite si aplikáciu a zistite ako tlačiť.

#### **Priame pripojenie k tlačiarni pre zariadenia Windows**

##### 1) Stiahnutie a nainštalovanie ovládača

Navštívte stránku „[http://i01.appmifile.com/webfile/globalweb/drivers/Xiaomi\\_Photo\\_Printer\\_1S.zip](http://i01.appmifile.com/webfile/globalweb/drivers/Xiaomi_Photo_Printer_1S.zip)“ a stiahnite si ovládač.

##### 2) Zapnutie funkcie priameho pripojenia

Stlačte tlačidlo priameho pripojenia a podržte ho stlačené 3 sekundy. Keď kontrolka priameho pripojenia bliká na oranžovo, tlačiareň čaká na pripojenie.

##### 3) Pripojenie k sieti Wi-Fi

Povoľte bezdrôtovú sieť na zariadení a vyberte „Xiaomi Photo Printer 1S [XXXX]“. Skontrolujte heslo hotspotu tlačiarnie na štítku s čiarovým kódom na spodnej strane tlačiarnie a zadajte heslo na pripojenie tlačiarnie k zariadeniu. Po úspešnom pripojení zariadenia k tlačiarni bude kontrolka priameho pripojenia svietiť na modro.

##### 4) Pridanie tlačiarnie

Postupujte rovnakým spôsobom, ako je popísané v časti Bezdrôtová tlač pomocou počítača.

##### 5) Tlač

Otvorte fotografiu, ktorú chcete vytlačiť, pomocou softvéru na úpravu obrázkov. Ťuknite na Print (Tlač) a vyberte tlačiareň s názvom „Xiaomi Instant Photo Printer 1S [XXXX]“.

## Upozornenia

---

- Odporúčaná prevádzková teplota je 10 °C až 35 °C. Kvalita tlače môže byť ovplyvnená, ak je teplota okolia príliš vysoká.
- Na zabezpečenie kvality tlače nepoužívajte neoriginálnu pásku ani fotografický papier.
- Pri tlači dbajte na to, aby bol fotopapier vo vnútri zásobníka papiera umiestnený lesklou stranou nahor.
- Pri technológii sublimačnej tlače sa tlačová hlava počas tlače zahrieva a môže byť chvíľu horúca aj po dokončení tlače. Nechytajte tlačovú hlavu, aby ste sa nepopálili.
- Počas procesu tlače sa fotopapier v tlačiarňi niekoľkokrát posunie tam a späť a po dokončení tlače sa automaticky vysunie. Buďte trpezliví a nevyťahujte papier nasilu, aby ste nepoškodili tlačiareň.
- Ak tlačiareň neplánujete dlhší čas používať, odporúčame vybrať zásobník papiera, zatvoriť otvor zásobníka papiera, držiak zásobníka papiera a kryt zásobníka papiera, aby sa do tlačiarne nedostal prach. V opačnom prípade to môže negatívne ovplyvniť kvalitu budúcich výtlačkov.
- Nedotýkajte sa lesklej strany fotopapiera ani plastovej vrstvy na páske, aby zanechané odtlačky nenarušili kvalitu tlače.
- Pri bežnom používaní tohto zariadenia by mala byť vzdialenosť medzi anténou a telom používateľa minimálne 20 cm.

## Informácie o súlade s nariadeniami

---



Spoločnosť Hannto Technology Co., Ltd. týmto vyhlasuje, že rádiové zariadenie typu ZPDYJ03HT je v súlade s požiadavkami smernice Európskeho parlamentu a Rady 2014/53/EÚ. Úplné znenie vyhlásenia o zhode EÚ je k dispozícii na nasledujúcej internetovej adrese:

<http://www.mi.com/global/service/support/declaration.html>



Všetky výrobky označené týmto symbolom patria medzi odpad z elektrických a elektronických zariadení (OEEZ podľa smernice Európskeho parlamentu a Rady 2012/19/EÚ) a nemali by sa vyhadzovať spolu s netriedeným komunálnym odpadom. Namiesto toho by ste mali v záujme ochrany ľudského zdravia a životného prostredia odovzdať odpad zo svojho zariadenia na zbernom mieste určenom na recykláciu odpadu z elektrických a elektronických zariadení zriadenom vládnymi alebo miestnymi orgánmi. Správna likvidácia a recyklácia pomôžu predchádzať potenciálnym negatívnym dôsledkom na životné prostredie a na ľudské zdravie. Viac informácií o danom mieste, ako aj o podmienkach takýchto zberných miest, získate u predajcu alebo u miestnych úradov.

Slovné označenie Bluetooth® a zodpovedajúce logá sú registrované ochranné známky spoločnosti Bluetooth SIG Inc. Akékoľvek použitie týchto značiek zo strany spoločnosti Xiaomi Inc. je na základe licencie. Ostatné ochranné známky a obchodné názvy patria príslušným vlastníkom.

## Vyhlasenie o záruke

---

Ako spotrebiteľ Xiaomi získate pri dodržaní určitých podmienok ďalšie záruky. Spoločnosť Xiaomi ponúka spotrebiteľom počas trvania záruky určité výhody, ktoré sú doplnkom, nie náhradou, akýchkoľvek iných právnych záruk poskytovaných spotrebiteľským právom vašej krajiny. Trvanie a podmienky právnych záruk určujú príslušné miestne zákony. Viac informácií o výhodách spotrebiteľských záruk sa dozviete na oficiálnej webovej stránke spoločnosti Xiaomi <https://www.mi.com/en/service/warranty/>. Popredajné služby môžu byť obmedzené na krajinu alebo región, kde bol výrobok pôvodne zakúpený, okrem prípadov, kedy to zakazuje zákon, alebo inak určuje spoločnosť Xiaomi. Spoločnosť Xiaomi v rámci spotrebiteľskej záruky a v maximálnom rozsahu povolenom zákonom výrobok podľa vlastného uváženia opraví, vymení alebo vám vráti peniaze. Záruka sa nevzťahuje na bežné opotrebenie, vyššiu moc, zneužitie alebo poškodenie spôsobené nedbanlivosťou alebo chybou používateľa. Kontaktnou osobou pre popredajné služby môže byť akákoľvek osoba z autorizovanej servisnej siete spoločnosti Xiaomi, autorizovaní distribútori alebo konečný predajca, od ktorého ste si výrobok zakúpili. V prípade pochybností kontaktujte príslušnú osobu, ktorú vám odporučí spoločnosť Xiaomi.

Tieto záruky sa nevzťahujú na Hongkong a Taiwan. Na výrobky, ktoré neboli riadne dovezené a/alebo neboli riadne vyrobené spoločnosťou Xiaomi a/alebo neboli riadne získané od spoločnosti Xiaomi alebo oficiálneho predajcu spoločnosti Xiaomi, sa tieto záruky nevzťahujú. Na základe platných zákonov môžete mať nárok na záruky od neoficiálneho predajcu, ktorý výrobok predal. Preto vám spoločnosť Xiaomi odporúča, aby ste sa obrátili na predajcu, od ktorého ste si výrobok zakúpili.

Ilustrácie výrobku, príslušenstva a používateľského rozhrania v návode na obsluhu slúžia len na referenčné účely. V dôsledku neustáleho vylepšovania výrobku sa jeho vzhľad a funkcie môžu líšiť.

Podrobnejší elektronický návod na obsluhu nájdete na stránke [www.mi.com/global/service/userguide](http://www.mi.com/global/service/userguide)

### Fototlačiareň Xiaomi 1S Set

---

Názov: Fototlačiareň Xiaomi 1S

Model: ZPDYJ03HT

Rozmery položky: 194 × 124,6 × 83,6 mm

Čistá hmotnosť: Približne 1,2 kg

(Vrátane fototlačiarne, 3" držiaka papiera, napájacieho adaptéra, zásobníka papiera, pásky, 3" fotopapiera s lepiacou zadnou stranou × 10, 6" fotopapiera x 10, fotoalbumu)

Vstup: 24 V = 1,6 A

Bezdrôtové pripojenie: Wi-Fi IEEE 802.11b/g/n 2,4 GHz

Prevádzková teplota: 10 °C až 35 °C

Prevádzková frekvencia: 2400 – 2483,5 MHz

Maximálny výstupný výkon: 20 dBm

Vyrobené pre: Xiaomi Communications Co., Ltd. Výrobca: Hannto Technology Co., Ltd.

(spoločnosť iniciatívy Mi Ecosystem)

Adresa: Room 704, Building 1, Lane 88 Shengrong Rd.

Pudong, Šanghaj, Čína

Ďalšie informácie získate na stránke [www.mi.com](http://www.mi.com)



Dovozca:

Mystical, a.s.

Tomášikova 50/B 831 04 Bratislava, ICO 36280518